

100Wキセノン光源 LAX-C100

各機能をオプションにして低価格を実現しました。
熱と迷光を大幅にカットできる*光源装置です。

*オプションのミラーモジュールを使用



LAX-C100の最大の特長は、オプションのミラーモジュールを使用することにより得られる高い防熱効果です。4枚の超多層膜ミラーから成る光学除熱設計により、不要な波長の光の残留反射を 10^{-4} まで排除し、出射光の熱を大幅に抑えています。

光学系

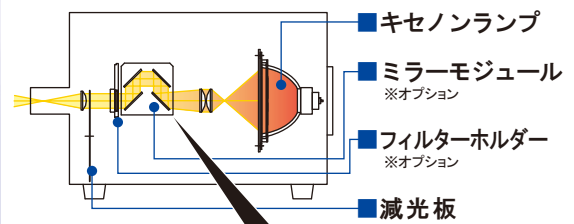

ミラーモジュール構造図

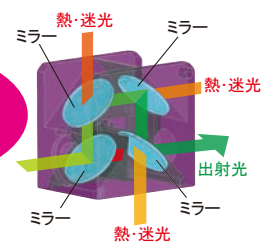

約20~70%の熱をカット

出力安定性 ※参考値

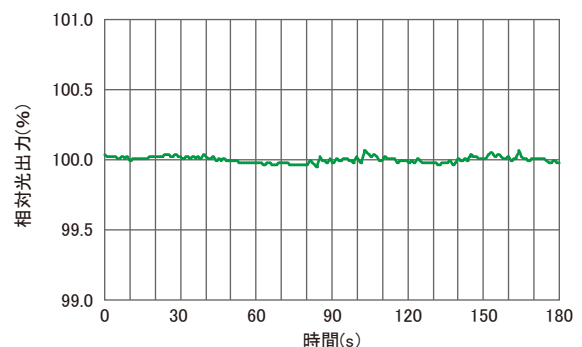

- 防熱に特化した安心設計
- 機能を簡素化してリーズナブルな価格
- 迷光のない光学系
- アライメントフリーのランプ交換
- RS232Cポートによる外部制御も可能
- 光学フィルターを装着可能

シンプルな機能で低価格を実現。必要な機能をオプションで追加。

主な標準機能

■内蔵コントローラー



主な操作内容

- ・ランプON/OFF
- ・シャッターOPEN/CLOSE
- ・光量調整

■RS232Cによる外部制御

後面のRS232Cコネクタとパソコンを接続することで外部からの制御も可能になります。

アラーム信号も出力しますので、シーケンスな実験や組み込み光源としてもご利用いただけます。

接続イメージ図

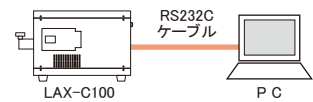

ミラーモジュール



紫外域もしくは可視域、近赤外域だけを反射する多層膜を組み合わせて、所望の波長帯の光のみを取り出すことのできるモジュールです。熱を抑え、かつ

迷光レベルも極端に少なくする性能もあります。標準ラインナップとして、UVB・UVA・VIS・IRの4種類をご用意しています。お客様にて取り付け可能です。

- UVB 240~300nm
- UVA 300~400nm
- VIS 400~700nm
- IR 700~1000nm
- ミラーモジュールなし

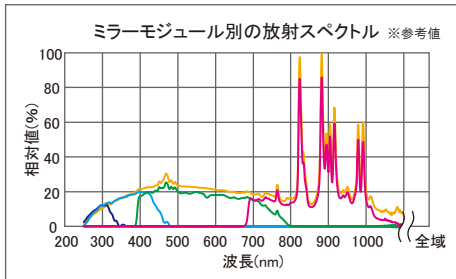

フィルターホルダー



各種フィルターの取り付けが可能です。

※使用できるフィルターについてはお問い合わせください。

φ25ホルダー

取り付け可能なフィルター
外形：φ25mm
厚み：6mm以下
2枚装着可能
例) バンドパスフィルター

φ50 / 50×50ホルダー

取り付け可能なフィルター
外形：φ50mm、または50×50mm
厚み：3mm以下
例) カットフィルター

取り付けイメージ図 φ25ホルダーの場合

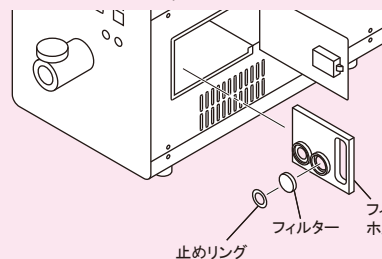

※φ25ホルダーとφ50/50×50ホルダーを同時に取り付けることは出来ません。

ロッドレンズ



ライトガイドに取り付けて、照射むらの少ない均一な照明にすることができます。

1.0倍 RLQL80-1

寸法：φ28×192mm ※突起物を除く
材質：石英

0.5倍 RLQL80-05

寸法：φ43×245mm ※突起物を除く
材質：石英

2.0倍 RLQL80-2

寸法：φ55×217mm ※突起物を除く
材質：石英

ライトガイド



射出口からの光は、ライトガイドを通じて照射することができます。2分岐や3分岐などの特注品も取り扱っています。

■純粋石英ライトガイド

全長(L)：1m、2m
許容曲げ半径：100mm
NA：0.22

■多成分ライトガイド

全長(L)：1m、2m
許容曲げ半径：100mm
NA：0.57

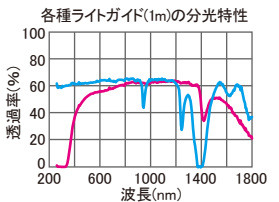

仕様

型	式：LAX-C100
波長	範囲：240~1000nm ※搭載するミラーモジュールによって異なる
回路	方式：スイッチング方式
入力電圧(切替式)*1	：定格AC100V 50/60Hz(入力可能範囲 AC90-132V) ：定格AC200V 50/60Hz(入力可能範囲 AC198-264V)
皮相電力	：350VA以下 ※AC100V入力/50Hz時 ：440VA以下 ※AC240V入力/50Hz時
ランプ	タイプ：キセノンランプ 100W
ランプ電圧、電流	：12.8-14V 7.2A (DC) ※代表値
ランプ寿命	：500h(平均寿命) ※初期光量が50%低下時
ランプメンテナンス	：アライメントフリー カードリッジ式
冷却方式	：強制排気空冷
機能	：シャッター開閉 パルスモーター駆動 ：光量調整 100~5(T)連続可変 減光板 ：ランプライフ
コントローラー	：内蔵
外部制御	：RS232C ※ケーブルは3m以下のものを使用
安全機構	：ランプ異常時、後面扉開時、ランプ使用時間500h超時、 ：冷却ファン異常時、内部温度異常時
使用環境	：温度 10~35℃ ：湿度 20~80% ※結露なきこと
寸法	：200(W)×340(D)×245(H)mm ※突起物を除く
質量	：8.2kg

*1 標準仕様はAC100V、工場出荷時に設定(ユーザーでの切り替えは不可)

構成・付属品

- 本体
 - ランプカートリッジ
 - 専用電源ケーブル(3ピンソケット、3m)
 - RS232Cケーブル(1.8m)
 - 取扱説明書
- ほか

寸法図

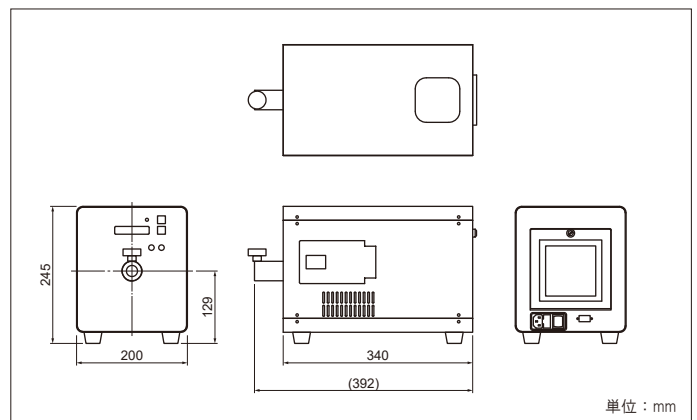

■本カタログに記載の内容は、予告なく変更する場合があります。あらかじめご了承ください。

Asahi Spectra Co., Ltd.

朝日分光株式会社 <https://www.asahi-spectra.co.jp/>



国内営業部

本社 〒114-0034 東京都北区上十条2-13-1 ガーデニアビル4F
TEL:03-3909-1151 FAX:03-3909-1152 E-mail:info@asahi-spectra.co.jp

栃木 〒329-2741 栃木県那須塩原市北赤田1576
TEL:0287-37-4763 FAX:0287-37-4001 E-mail:info_tochigi@asahi-spectra.co.jp

大阪 〒532-0003 大阪府大阪市淀川区宮原2-14-4 MF新大阪ビル2F
TEL:06-4807-1777 FAX:06-4807-1778 E-mail:info_osaka@asahi-spectra.co.jp